

本書は、お買い上げの日から下記期間中、故障が発生した場合に、下記記載内容で無料修理を行うことをお約束するものです。

## 〈無料修理規定〉

- 取扱説明書、本体貼付ラベル等の注意書に従った正常なご使用状態で、保証期間中に故障した場合には無料修理をさせていただきます。  
(イ) 無料修理をご依頼になる場合には、お買い上げの販売店に製品と本書をご持参・ご提示いただき、お申し付けください。  
(ロ) お買い上げの販売店に無料修理をご依頼になれない場合には、ご相談窓口にご連絡ください。
- ご転居の場合の修理ご依頼先などは、お買い上げの販売店、またはご相談窓口にご相談ください。
- ご贈答等で本書に記入の販売店で無料修理をお受けになれない場合には、ご相談窓口へご連絡ください。
- 保証期間中でも次の場合には原則として、有料とさせていただきます。  
(イ) ご使用上の誤り、および不当な修理や改造による故障および損傷。  
(ロ) お買い上げ後の落下、移動、輸送などによる故障および損傷。  
(ハ) お買い上げ後の地震、水害、落雷、その他天災地変、および公害、煙害、ガス害(硫化ガスなど)、異常電圧、指定以外の使用電源(電圧、周波数)などによる故障および損傷。  
(ニ) 車両、船舶等に搭載された場合に生ずる故障および損傷。  
(ホ) 一般家庭以外(例えば業務用など)に使用された場合の故障および損傷。  
(ヘ) 本書のご提示のない場合。  
(ト) 本書にお買い上げ年月日、お客様名、販売店名の記入のない場合、あるいは字句を書き換えられた場合。
- 本書は日本国内においてのみ有効です。This warranty is valid only in japan.
- 本書は、盗難、火災などの不可抗力以外で紛失された場合は、再発行いたしませんので大切に保管してください。

※この保証書は、本書に明示した期間、条件のもとにおいて無料期間修理をお約束するものです。  
従ってこの保証書によって、お客様の法律上の権利を制限するものではありませんので、保証期間経過後の修理についてご不明な場合は、お買い上げの販売店、またはご相談窓口にお問い合わせください。

※譲渡・転売・中古販売・オークション・個人売買・リサイクル店などによる販売品については、弊社の責任の範囲ではありません。  
※保証期間経過後の修理や補修性能部品の保有期間については取扱説明書をご覧ください。  
※修理ご依頼品のご持参及びお持ち帰りの交通費、またご送付される場合の送料及びその他の費用はお客様のご負担となります。  
※保証の範囲は、修理・交換を限度とします。また、故障その他による逸失利益、その他製品使用上で生じた直接または間接の損害については、その責任範囲に含まれません。(結露による損害については保証の対象外となります。)  
※出張修理を依頼され、本体に原因がないと判断した場合は、保証期間中であっても出張料などを申し受けますので、あらかじめご承知おきください。(出張修理対象製品のみ)  
※修理内容により修理料金は異なります。修理料金は技術料、部品代、出張料などで構成されます。離島または離島に準ずる遠隔地に出張修理を要望されるお客様には出張に要する実費をいただきます。修理診断・見積提示後にキャンセルをされた場合は、出張料をご負担いただきます。

ご販売店様へ：必要事項をご記入のうえ、お客様にお渡しください。

品番	SR-M86A		
保証期間	対象部分	期間(お買い上げ日より)	保証の条件
	本体	1年	
お買い上げ日	年	月	日
お客様	お名前	様	
	ご住所	電話	
販売店	販売店名		
	ご住所		
	電話	印	

### ※個人情報の取扱いについて

弊社は、お客様の個人情報の保護に関する法律を遵守し、お客さまの個人情報の保護に努めます。  
お客様の個人情報は、弊社製品の保証・アフターサービスのみに利用し、他の目的には利用いたしません。  
お客様の同意なしに第三者への開示・提供を行うことはありません。  
弊社は、お客様の個人情報が適切に管理されるよう、業務委託先に対して指示・監督を行うなど十分な注意を払います。

## エスケイジャパン株式会社

【ご相談窓口】 〒818-0063 福岡県筑紫野市桜台 2-23-2  
TEL.092-921-4210 Eメール: skjsupport@qtk.co.jp  
電話受付時間 午前10時～午後1時、午後2時～午後5時(土・日・祝日を除く)

# 取扱説明書

品番

# SR-M86A

保証書付(裏表紙)

このたびは、ノンフロン冷凍冷蔵庫をお買い上げいただき、誠にありがとうございます。

ご使用になる前に、必ずこの取扱説明書をよくお読みいただき、正しく安全にご使用ください。

**お読みになった後は、大切に保管していただき、取扱いが不明な場合や、不都合が生じたときにお役立てください。**

## もくじ

まず、付属品の確認を.....	1
安全上のご注意.....	1~6
設置のしかた.....	6~7
各部のなまえ.....	8
ご使用になる前に.....	8
使いかた.....	9
温度調節.....	9
食品の冷凍・保存.....	9
霜取りについて.....	10
お手入れについて.....	10
上手な使いかた.....	11
こんなときは?.....	12
修理サービスを依頼する前に.....	13
修理サービスについて.....	13
冷凍室の性能について.....	14
仕様.....	14
保証書.....	裏表紙

製品は日本国内用に設計されていますので、国外では使用できません。  
FOR USE IN JAPAN ONLY.

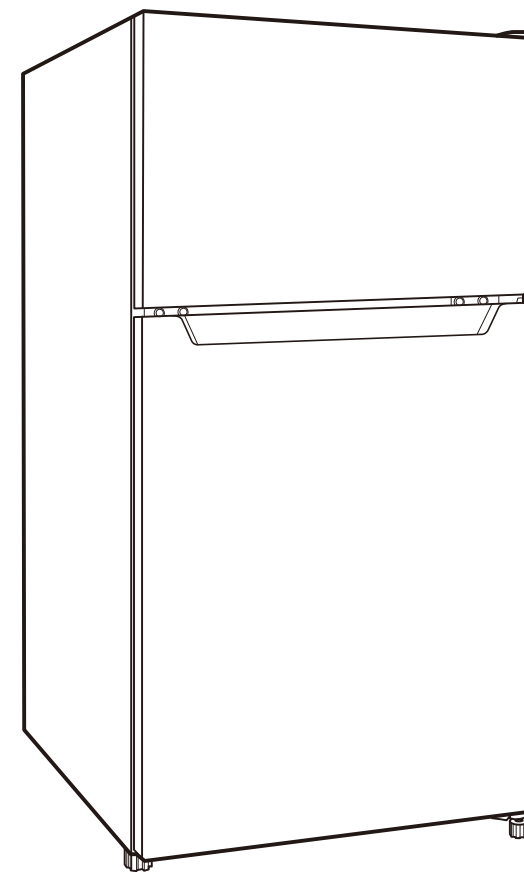

上手に使って 上手に節電

# まず、付属品のご確認を!

## 付属品



取扱説明書 (本書)  
(保証書付)

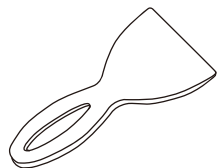

霜とりヘラ

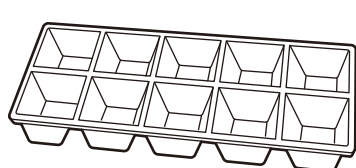

製氷皿 (1個)

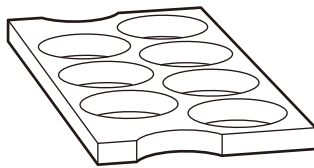

卵置き (1個)

付属品が割れたり、紛失した場合はお買い上げの販売店までお申し付けください。(有料)

## 安全上のご注意

必ずお守りください

※ご使用になる前に、この『安全上のご注意』をよくお読みのうえ、正しくお使いください。

この製品は、一般家庭用です。これ以外でのご使用は、絶対にしないでください。この用途及び一般家庭用以外(業務用など)でのご使用で発生した故障・修理・事故その他の不都合については、責任を負いかねますので、あらかじめご了承ください。

## 表示について

※ここに表示している『安全上のご注意』は、あなたや他の人への危害や損害を未然に防止するためのものです。『警告』『注意』の2つに大別し、お知らせしています。いずれも安全に関する重要な内容ですので、必ず守ってください。



**警告** 取扱いを誤ると死亡または重傷などを負う可能性が想定される内容を表示しています。



**注意** 取扱いを誤ると障害を負う可能性または物的損害のみが発生すると想定される内容を表示しています。

## 表示の例

お守りいただく内容の種類を、絵記号で区分し説明しています。(下記はその一例です)



△ 記号は、『警告や注意を促す』内容のもので、  
図の中に具体的な注意内容(左図の場合は感電注意)を示しています。



⊘ 記号は、してはいけない『禁止』内容のもので、  
図の中や近くに具体的な禁止内容(左図の場合は分解禁止)を示しています。



● 記号は、必ず実行していただく『強制』内容のもので、  
図の中に具体的な指示内容(左図の場合は差込みプラグをコンセントから抜く)を示しています。

※お読みになった後も、お使いになる方がいつでも見られる所に、保管してください。

## 冷凍室の性能について

●この冷凍室の性能は **※\*\*\*** (フォースター)です。

冷凍室の性能は、日本工業規格(JIS C9607)に定められた方法で試験したときの冷凍室内の冷凍負荷温度(食品温度)によって表示しております。

●冷凍食品の貯蔵期間

冷凍食品の貯蔵期間は、食品の種類、店頭での貯蔵状態、冷凍室の使用条件などによって異なり、下記の表の期間は一応の目安です。

記号	<b>※***</b> フォースター
冷凍負荷温度(食品温度)	-18℃以下
冷凍食品の貯蔵期間の目安	約3ヵ月

## 仕様

種類	ノンフロン冷凍冷蔵庫			
品番	SR-M86A			
外形寸法	幅	470 mm	断熱発泡ガス	シクロペンタン
	奥行	497 mm	コードの長さ	約1.8 m
	高さ	845 mm	定格電圧	100V
定格内容積	全定格内容積 86L 冷凍室の定格内容積 25L 冷蔵室の定格内容積 61L		定格周波数	50/60Hz
			定格電流	1.05/1.05A
			年間消費電力量	192kWh/年
冷媒名	R600a			
冷媒封入量	24g			
質量	24.5kg			

●年間消費電力量は日本工業規格JIS C 9801(2006年版)に定められた測定方法と計算方法により得られた値を表示しています。

●商品のデザイン、仕様、補修用性能部品などは改善のために予告なく変更することがあります。

※製品は日本国内用に設計されていますので、国外では使用できません。FOR USE IN JAPAN ONLY.

愛情点検	長年ご使用の冷凍冷蔵庫の点検を!	
	こんな症状はありませんか	<ul style="list-style-type: none"> <li>●電源コード、プラグが異常に熱い。</li> <li>●電源コードに深い傷や変形がある。</li> <li>●焦げくさいにおいがする。</li> <li>●冷蔵庫床面にいつも水がたまっている。</li> <li>●ビリビリと電気を感じる。</li> <li>●その他の異常や故障がある。</li> </ul>
		<p>▶</p> <p>以上のような症状のときは、使用を中止し、故障や事故の防止のため必ず販売店に点検をご相談ください。</p>

## 修理サービスを依頼する前に

●異常が生じたときは、下記内容をご確認ください。確認後も症状が改善されない場合は、お買上げの販売店にご相談ください。

こんなとき	お確かめください
全く冷えない	●差込みプラグをコンセントの差し込み口にしっかりと差込んでいますか？
よく冷えない	●温度調節ダイヤルが適正な位置になっていますか？ ●直射日光が当たったり、近くに熱器具などはありますか？ ●熱い物をいれたり、ドアの開閉が多すぎませんか？ ●ドアの閉め忘れはありませんか？ ●食品を詰めすぎていませんか？ ●庫内に霜が付きすぎていませんか？
音がうるさい	●床はしっかりしていますか？ ●製品がガタついていませんか？ ●製品が壁などに当たっていませんか？ ●製品の周囲にお盆や容器が落ちていませんか？
庫内や庫外に露や霜が付く	●ドアはきちんと閉まっていますか？ ●梅雨など特に湿度が高いとき外側に霜がつくことがあります。これは冷水を入れたコップの外側に水滴がつくのと同じです。霜がついたときは、乾いた布でふき取ってください。→10ページ[霜取りについて][お手入れについて] ●ドアをひんぱんに開けたり、長時間開けていませんか？ ●熱いものをそのまま入れていませんか？

- 水が流れるような音がすることがありますが、これは冷却する液体の流れる音ですので異常ではありません。
- 製品の周囲が熱く感じることがあります。取付け直後や夏場は、特に外側が熱く(50~60℃以上)なることがあります。冷やすために必要な機能で異常ではありません。

## 修理サービスについて

よくお読みください

### (1) 保証書

- この説明書の裏表紙に保証書がついています。保証書は、お買上げの販売店で「販売店・お買上げ日」などの記入をご確認のうえ、内容をよくお読みの後、大切に保管してください。

**保証期間：お買上げ日から本体1年間  
ただし、冷媒循環回路(圧縮機、凝縮器、  
冷却器、配管)は、5年です。**

### (3) 補修用性能部品の保有期間

本製品の補修用性能部品(製品の機能を維持するため必要な部品)の最低保有期間は、製造終了後9年です。

### (4) ご使用中ふだんと変わった状態になったときは

ただちにご使用を中止し、ご相談窓口にて点検・修理をご依頼ください。

- お客様ご自身での分解・修理は危険です。修理には特殊な技術が必要です。



分解禁止

### (5) 設計上の標準使用期間について

本製品の設計上の標準使用期間は5年です。設計上の標準使用期間を超えて使用されますと、経年劣化による発火・ケガなどの事故に至るおそれがあります。

### (6) 修理サービスについてご不明な場合

修理サービスや製品については、ご相談窓口にご依頼ください。

### (2) 修理を依頼されるとき

- 保証期間中でも保証書のご提示なき場合、有料修理となることがあります。
- 保証期間を過ぎているときは修理により使用できる場合は、お客様のご要望により有料にて修理いたします。

## 警告

定格15A以上のコンセントを単独で使う。また、コードはたこ足配線や延長コードを使用しない。



禁止

- 火災の原因になります。

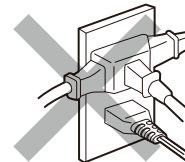

差込みプラグのホコリなどは定期的にとる。

- ホコリなどがたまると、湿気などで絶縁不良となり、感電や発熱・発火(トラッキング現象)による火災の原因になります。



強制

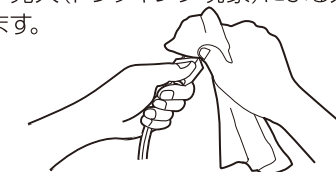

幼児にはのぞかせない。



禁止

- 製品の近くに台などを置かないでください。幼児が中に閉じ込められると危険です。

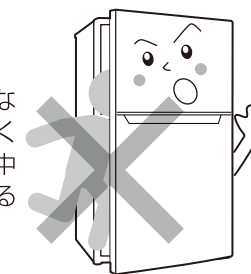

製品の上に乗らない。



強制

- 製品が倒れてケガをする原因になります。

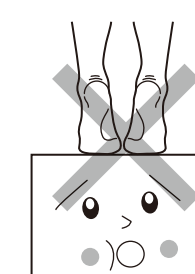

地震等による冷凍冷蔵庫の転倒防止の処置をする



強制

- 振動により製品が転倒し、ケガの原因になります。

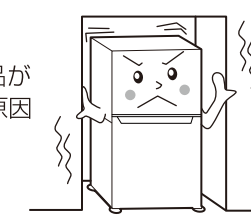

ガス漏れがあった時は、ガスの元栓を閉め、窓を開けて換気をよくする。



強制

- 製品やコンセントに触れると引火、爆発し火災ややけどの原因になります。

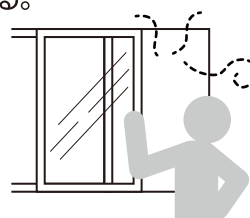

アースを確実に取りつける。



アース

- 故障や漏電のときに感電するおそれがあります。アースの取り付けは販売店にご相談ください。  
→7ページ [アースについて]

お手入れの際は、必ず差込みプラグをコンセントから抜き、ぬれた手で差込みプラグやスイッチなどをさわらない。



禁止

- 感電の原因になります。

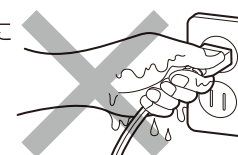

改造は絶対しない。また、修理技術者以外の人が分解したり修理しない。



分解禁止

- 火災・感電・ケガの原因となります。修理はお買上げの販売店またはご相談窓口にご相談ください。

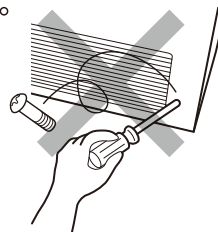

水などをかけない。雨水のかかる場所では使用しない。



禁止

- 感電やショート・発火の原因になります。

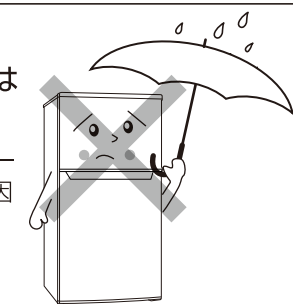

# 警告

製品の近くで可燃性スプレーを使用したり、揮発性の高い物を使用しない。

- 電気接点で引火し、爆発や火災の原因になります。

禁止

本体の上に水などの液体の入った容器を置かない。

- こぼれた水などで電気絶縁が悪くなり、感電・漏電のおそれがあります。

禁止

医薬品、学術資料などは入れない。

- この製品では温度管理の厳しいものは保存できません。

禁止

湿気の多いところや、水のかかるところへは据え付けない。

- 絶縁劣化により、感電・漏電・火災の原因になります。

禁止

差し込みプラグを本体で押し付けない。

- 差し込みプラグが傷つき、加熱・火災の原因になります。

禁止

揮発性の高い引火しやすいものは庫内に入れない。

- 電気接点で引火し、爆発や火災のおそれがあります。

禁止

交流100V以外では使用しない。

- 火災・感電の原因になります。

禁止

火気を近づけない。

- 火気を近づけたり、火のついたローソク・タバコ・蚊取り線香・熱いやかんなどを置かないでください。火災や変形の原因になります。

禁止

コンセントの差し込みがゆるいときは、使用しない。また電源コード・差し込みプラグが傷んだときは使用しない。

- 感電やショート・発火の原因になります。

禁止

廃棄処分するときは、ドアパッキンを外す。また、幼児が遊ぶ場所に放置しない。

- 幼児が閉じ込められると危険です。

強制

ドアパッキン

# こんなときは？

停電のとき

ドアの開閉は少なくし、新たな食品の保存はしないでください。

差し込みプラグを抜いたとき

強制

10分以上

差し込みプラグを抜いたときやブレーカーが切れたときは、10分以上待ってから差し込んでください。

- すぐに差し込むと圧縮機に負担がかかり故障の原因になります。

霜が多量につく

この製品は直冷式(冷気自然対流方式)です。

- この方式では、冷却器の冷気が自然対流して庫内が冷やされ、霜が付きやすくなります。多量の霜は冷却能力は低下させますので、定期的な霜取りをしてください。

製品を破棄するときは

2001年4月施行の家電リサイクル法では、お客様がご使用済みの製品を破棄する場合、収集・運搬料金と再商品化等の料金をお支払いただき、対象品を販売店や市町村に適正に引き渡すことが求められます。

警告

強制

廃棄処分するときは、ドアパッキンを外す。また、幼児が遊ぶ場所に放置しない。

- 幼児が閉じ込められると危険です。

ドアの開閉は  
回数を少なく静かに。

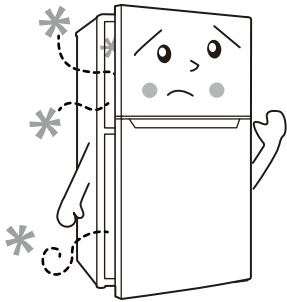

常に新鮮で清潔な  
食品を小さく分けて。

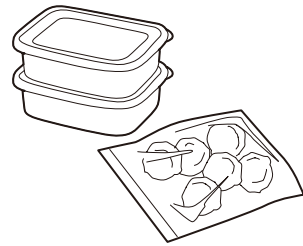

解凍した食品を  
そのまま再冷凍しない。

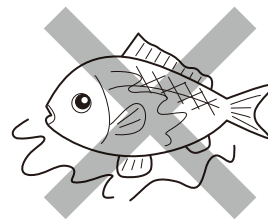

再冷凍

食品ごとに内容や冷凍日  
を書いておくと便利。

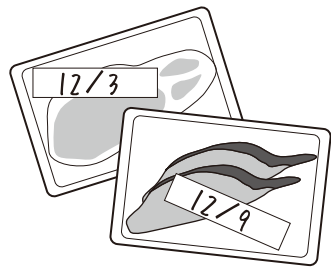

冷凍用ポリ袋やラップ、  
密閉容器で食品全体を  
包む。

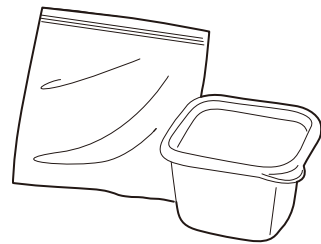

熱い食品は冷ましてから。

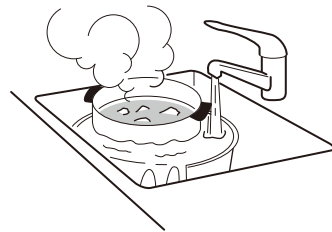

スープ、カレー、  
シチューなどは  
凍ると膨張するので  
容器の八分目に入れる。



庫内に食品を  
詰めすぎない。



市販の冷凍食品は  
パッケージにある指示に  
従ってすぐに冷凍室へ。

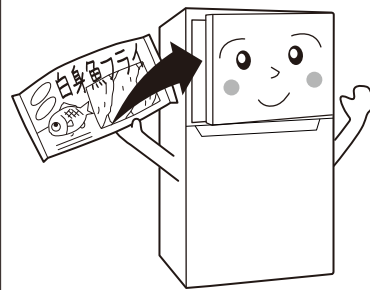

冷凍に向かない食品

- ごぼう、ふきなど繊維質が多いもの
- 生卵やゆで卵、マヨネーズ
- 牛乳やヨーグルト、チーズなどの乳製品
- じゃがいも、さつまいもなどの生の芋類
- レタス、きゅうり、白菜などの水分の多い生の葉野菜

警告

電源コードを傷つけたり、束ねたり、引っ張ったり、重いものをのせたり、挟み込んだり、加工したりしない。



- 電源コードが破損する原因になります。
- 傷んだまま使用すると感電や火災の原因になります。

異常時(こげ・臭い等)は、運転を中止して差込みプラグを抜き、お買い上げの販売店または、ご相談窓口にご連絡ください。



- 異常のまま運転を続けると故障・感電・火災の原因になります。

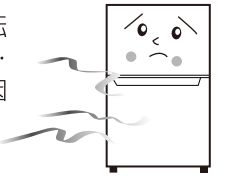

冷媒に炭化水素(R600a)を使用しています。以下の注意を必ずお守りください。  
発火・爆発のおそれがあります。



- お手入れの際などに庫内の壁や冷媒回路を傷つけないでください。
- 庫内で電気製品を使用しないでください。
- 庫内の壁や冷却回路を傷つけてしまった場合には火気や電気製品の使用を避け、室内の換気を十分に行なった後、販売店またはご相談窓口にて修理を依頼してください。



プラグを抜く

- 感電のおそれがあります。
- 製品のお手入れのときは必ず差込みプラグは抜いてください。



- 幼児閉じ込めのおそれがあります。
- 製品を破棄するときはドアやドアパッキンを外してください。



接触禁止

- やけどのおそれがあります。
- 圧縮機やその周辺は熱くなります。手を触れないでください。

注意

差込みプラグを抜くときは、電源コードを引っ張らずにプラグを持って引き抜く。



強制



電源コードや差込みプラグが傷んだり、コンセントの差し込みがゆるいときは使用しない。



禁止

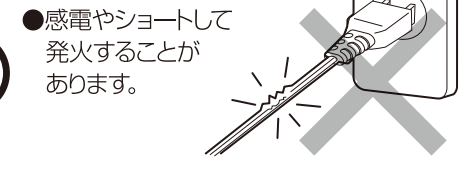

電源コードを傷つけない。

- 加工したり、強い力を加えると電源コードが破損し、火災・感電の原因になります。



禁止



床が丈夫で水平なところに据え付ける。



強制

- 不安定なところに据え付けると転倒してケガをする原因になります。

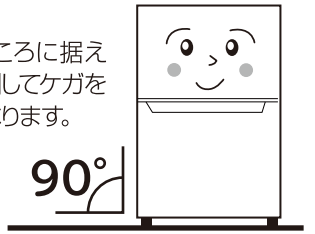

## ⚠ 注意

外装の破損している保冷剤は庫内に入れない。



禁止

- 保冷剤の中身が漏れると庫内の金属部を腐食させることがあります。

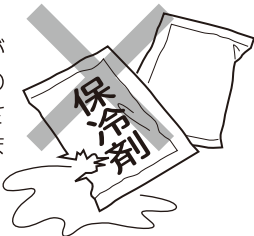

庫内に直接、水などを入れない。



禁止

- 断熱材や機械部、電源部に水が入り、故障の原因になります。

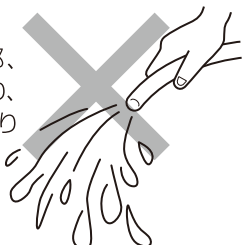

長期間使用しないときは、必ず差込みプラグをコンセントから抜く。



プラグを抜く

- 絶縁劣化による感電や漏電火災の原因になります。

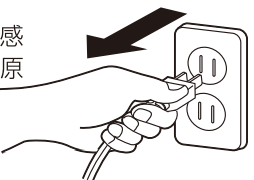

庫内の食品や容器(特に金属製のもの)には、濡れた手で触れない。



接触禁止

- 凍傷になるおそれがあります。



製品本体の機械部分には手を触れない。



接触禁止

- 故障の原因になったり、やけどや感電のおそれがあります。



製品を運搬するときは、本体側面をしっかりと持ち運ぶ。



強制

- ドアを持つと、ドアが開いたり変形し、また手をすべらしたりするとケガをすることがあります。

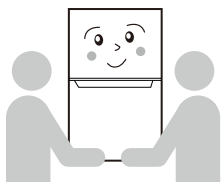

冷凍室にビンや缶を入れない。



禁止

- 中身が凍って割れたり破裂してケガをすることがあります。

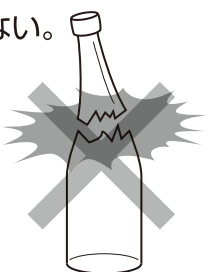

食品を詰めすぎない。



禁止

- 冷却性能が低下し、食品の腐敗速度が早まるおそれがあります。

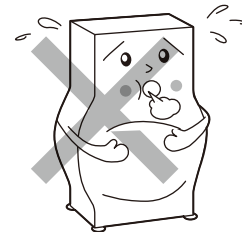

湿気の多いところや水のかかるところへの設置は避ける。



禁止

- 絶縁が悪くなり、漏電の原因になります。

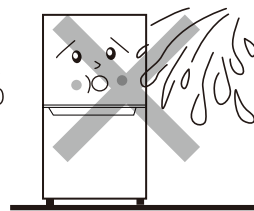

発熱物、ガス器具の近くでは使用しない。



禁止

- 冷却性能が低下するばかりではなく、ガス漏れ時、火災の原因になります。

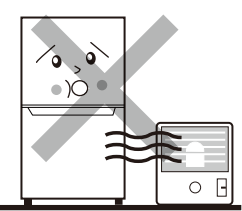

## 霜取りについて



### 警告

- 付属のヘラで、定期的に霜取りを行なってください。
- ※付属のヘラ以外を使用して霜取りを行わないでください。

空気中の湿気や不完全な包装状態の食品からの水分により、庫内に霜が付きます。冷却開始後まもなく、霜が薄く付き始めますが、これは異常ではありません。

庫内の食品が無いときか少なくなったときを見計らって、使用頻度により定期的に霜取りを行なってください。

庫内冷却面に霜が1cmほど付いたら付属のヘラで霜取りをしてください。多量の霜が付いたままでは、冷却性能が低下します。

### 手順

- 1 食品を取り出し、他の冷凍冷蔵庫などへ移します。
- 2 差込みプラグをコンセントから抜いて、ドアを開けた状態にして、霜が解け始めるのを待ちます。(ヒーター、ドライヤー、裸火等の熱源は絶対に使用しないでください。)
- 3 霜が溶け始め、浮き上がって取れやすくなったら、付属の霜取り用ヘラを使って霜を削ぎ落としてください。
- 4 庫内の底にたまった水をスポンジやタオルでふき取ります。
- 5 庫内が乾いたらドアを閉め、差込みプラグをコンセントに差し込みます。
- 6 5~6時間後、庫内が冷えたのを確認して食品を入れてください。

## お手入れについて

- 霜取りを行なった後など、定期的に庫内を清掃してください。

- 1 むるま湯に食器用中性洗剤を薄め、それに浸してしぼった清潔で柔らかな布で本体やドア、庫内全体を隅々まで拭いてください。
- 2 食器用洗剤を使った後は必ず水拭きし、さらに乾いた布で乾拭きしてください。なお、食器用洗剤以外は使用しないでください。体に害を及ぼすばかりでなく庫内に臭いが残ります。
- 3 清掃後は9ページの「使いかた」の手順に従ってください。



### 警告

- 霜取り・清掃の際は、必ず差込みプラグをコンセントから抜いて行ってください。
- 感電やケガをすることがあります。
- 水をかけたり、庫内に直接水を入れないでください。
- 感電やショート、漏電のおそれがあります。
- 差込みプラグやコンセントについたほこりはよくふき取ってください。
- 火災の原因になります。

### ⚠ お願い

- 大量の霜は冷却性能が低下します。定期的に早めの霜取りを行うことをおすすめします。

## 使いかた

1 差し込みプラグをコンセントに差し込んでください。(交流100V15A以上)。

2 庫内が冷えたら、食品を入れる。

庫内が十分冷えてから食品を入れてください。庫内が冷えるまでは5～6時間程度かかりません。夏場など暑いときは、しっかり冷えるまで24時間以上かかる場合があります。冷えるまでは扉の開閉をひかえてください。

### ⚠ 注意

- 本体の表面が熱くなることがありますが、故障ではありません。(特に、使い始めや夏場は熱くなります。)
- 使い始めは、プラスチック等の臭いがしますが、故障ではありません。ご使用するにしたがってなくなります。

## 温度調節

### ■温度調節の目安

冷却度	ダイヤル位置	冷凍室内温度	冷蔵室内温度	目 安
強冷 ↑	5～7	『4』より2～5℃ 低くなります	『4』より2～5℃ 低くなります	●強く冷やしたいとき ●夏期など、周囲の温度が高いとき
	4	約-18℃	約3～6℃	●通常するとき
弱冷 ↓	1～3	『4』より2～5℃ 高くなります	『4』より2～5℃ 高くなります	●冷えすぎるとき ●冬期など、周囲の温度が低いとき
	OFF	—	—	●運転を停止するとき

- 通常の使用では温度調節器のダイヤルを「4」にセットしてください。また、外気温度、食品の量によって調節してください。ダイヤルの数字が大きくなるほど温度が下がります。

※誤操作防止のため、1からOFFへのつまみの移動は固くなっております。OFFと7の間つまみの移動はできません。

- 庫内温度には常に注意してください。市販の冷凍／冷蔵庫用温度計にて庫内温度のご確認をおすすめします。なお、水銀計は破損すると身体に害がありますので絶対に使用しないでください。

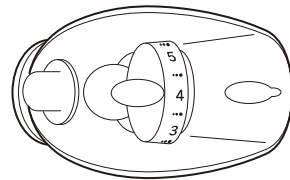

## 食品の冷凍・保存

- 市販の冷凍食品の長期保存や、未冷凍食品の冷凍並びに保存ができます。一般に言われている長期保存とは約3ヵ月までを指しますが、食品の包装状態により変わってきますので、市販の冷凍食品では生産者の保存期間の指示に従ってください。

### ⚠ 注意

- 一度に多量の食品を入れた場合、一時的に庫内の温度が上がります。

## ⚠ 注意

鋭利な金属などを使って霜や氷を取り除かない。



禁止

- キリ、刃物などは庫内を傷めたり冷却器を損傷し、故障の原因になります。また、封入されている冷却ガスやオイルが噴出するおそれがあります。

ドアを閉めるとき、ドアと本体の間に手や指などをかけたりしない。



禁止

- 手や指などをはさみ、ケガをするおそれがあります。

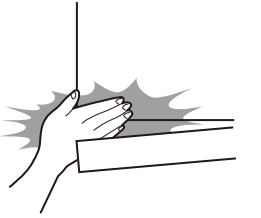

製品の上に乗ったり、よりかかったりしない。



禁止

- 落ちたり、転んでケガをすることがあります。

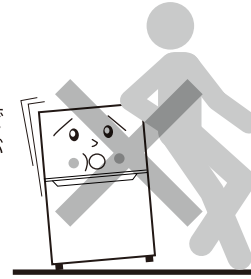

庫内に生き物を入れない。



禁止

- この冷蔵庫は、食品専用で生き物の保存はできません。

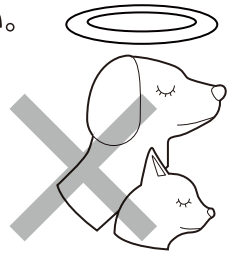

差し込みプラグを抜く前に、温度調節ダイヤルの位置をOFFにしてから抜く。差し込みプラグを抜いたらすぐに差し込まない。



禁止

- 差し込みプラグを抜く前に、温度調節ダイヤルの位置をOFFにしてから抜いてください。ブレーカーが切れたときは、10分以上待ってから差し込んでください。すぐに差し込むと圧縮機に負担がかかり故障の原因になります。

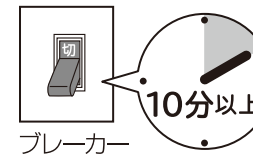
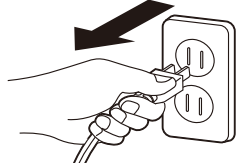
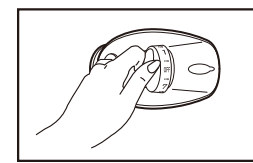

ブレーカー

庫内に直接食材を置かない。



禁止

- 食器、ラップやタッパーなどを使ってください。

庫内灯は指定の物を使う  
(100V-120V 10W 口金E12)



強制

- 故障の原因となります。

## 設置のしかた



### 警告

- 必ず差し込みプラグをコンセントから抜いて行ってください。
- 感電やケガをすることがあります。

#### ●水平で安定している場所

水平で安定している床に置いてください。床以外(じゅうたん)の上には置かないでください。

#### ●湿気・熱気の少ない場所

湿気の多いところや直射日光の当たる場所、ストーブやレンジ等熱を発生させる物の近くに置かないでください。冷蔵能力が落ち、電気代が余計にかかったり冷蔵庫を傷めます。

## 警告

### ●周囲にすき間をあける

製品からの放熱のため、左右側面を5cm以上あけ、背面も壁から5cm以上あけてください。なお、空気循環を円滑にするため、下記の事項はおやめください。

- 製品側面と隣の壁とのすき間に物を入れる。
- 床と製品とのすき間に物を入れる。
- 製品脚部と床との間にクッション等をはさむ。

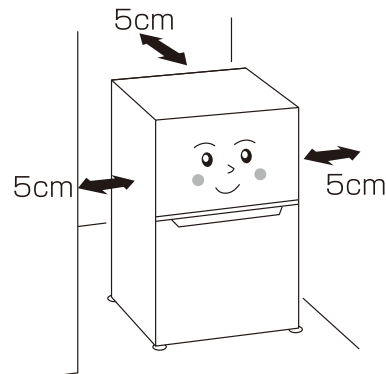

### ●結露について

気温と湿度が高い時期(特に梅雨時期など)は、コンプレッサーと外気温の温度差で結露し水滴となって床面に落ちる場合があります。設置する場所は十分な換気ができる場所や、結露による水滴が落ちた後もお手入れしやすい場所を選ぶようにしてください。

### ●結露する場合は

本体の四隅にブロックやレンガ、ゴム板などの底上げ材を設置して底上げしてください。これにより本体下部と床面の換気がよくなり結露を抑制することができます。(完全に結露を防止できるものではありません。)底上げ材は丈夫な材質を使用し、本体と底上げ材がズレないように注意して設置してください。

- ⚠️ ※底上げする際に製品の設置が不安定な場合、ズレたり倒れて故障やケガをするおそれがあります。
- ※調整脚の下に底上げするとズレて落下して破損やケガをするおそれがあります。調整脚以外の位置に設置してください。

## 警告

湿気の多いところや、水のかかるところへは据え付けない。  
●絶縁劣化により、感電・漏電火災の原因になります。

## 警告

子供が製品で遊んだり、スイッチ類をいたずらしないようにしてください。

## 注意

床が丈夫で水平なところに据え付ける。  
●不安定なところに据え付けると、転倒してケガをする原因になります。

## アースについて

## 警告

アース線の接続をしてください。  
湿気の多いところや水気のあるところで使う場合は、アースおよび漏電遮断器を取り付ける。  
●故障や漏電のときに感電するおそれがあります。

ガス管、水道管、電話線、避雷針へのアース線の接続は危険ですので絶対にしないでください。また、絶縁物などへの接続はアースの役目をせず危険です。

### ●コンセントにアース端子がないとき

お買い上げの販売店に、アース工事(有料)を依頼してください。アース工事(D種接地工事)は電気工事士の資格が必要です。

### ●コンセントにアース端子があるとき

アース先端を確実にアース端子に接続してください。

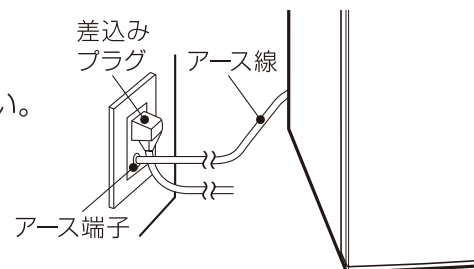

## 各部のなまえ

※イラストは、製品と少し異なることがあります。

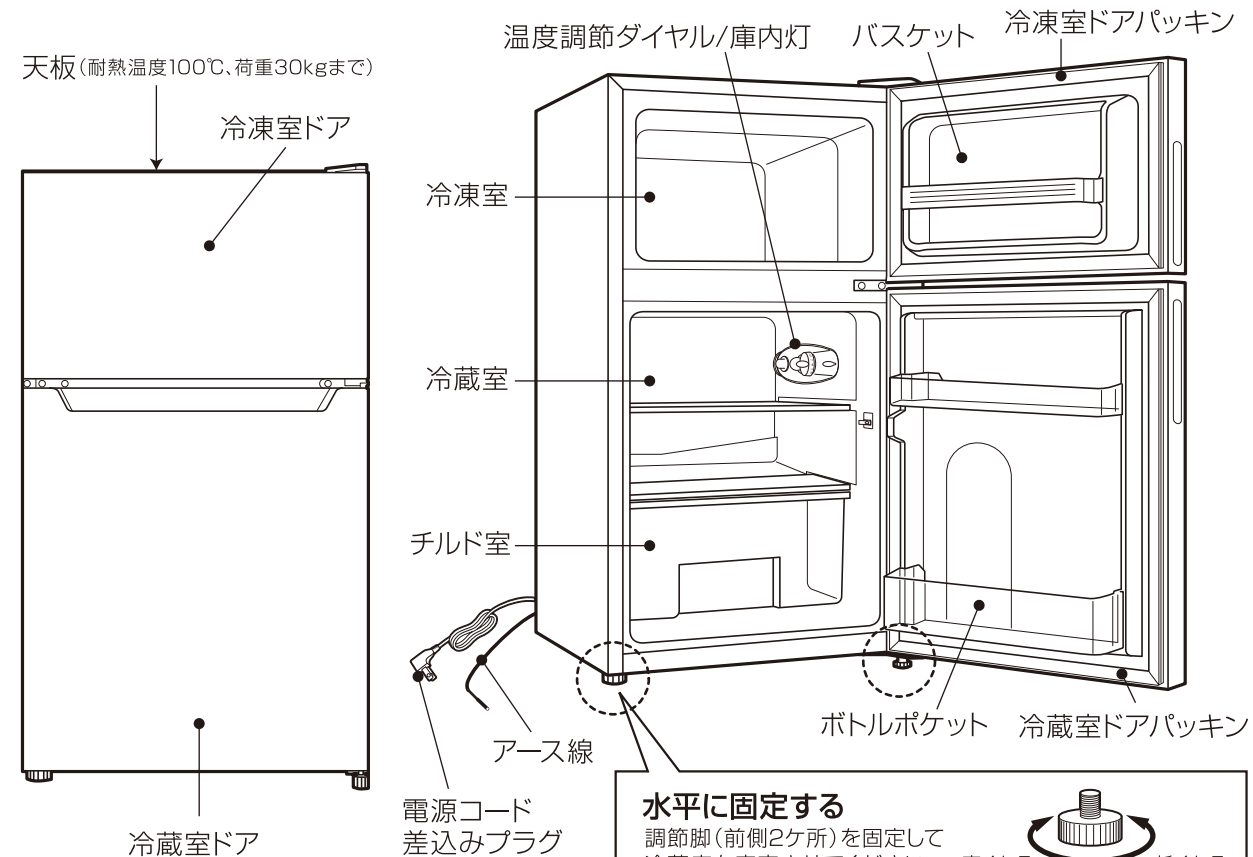

### 水平に固定する

調節脚(前側2ヶ所)を固定して冷蔵庫を安定させてください。

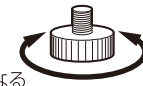

### 庫内灯の交換方法

1. 必ず電源プラグを抜いてください。
2. プラスドライバーでランプカバーの取り付けネジ(1本)を外し、ランプカバーを取り外してください。
3. 庫内灯を交換します。
4. 庫内灯の交換後、ランプカバーを取り付けてください。  
(庫内灯:100V・120V/10W/E12を販売店でお求めください。)

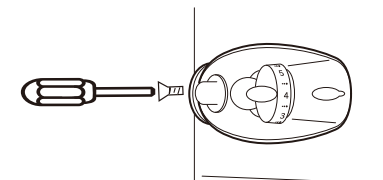

## ご使用になる前に

- 本製品は直冷式のため、ご使用環境や保存しているものによっては霜がつく場合があります。
- 冷凍冷蔵庫を過信しないでください。冷凍冷蔵庫は食品の鮮度を向上させるものではなく、食品の腐敗速度を遅くする道具であることを十分ご認識ください。
- 製品を設置後、最低2時間は電源を入れないでください。輸送中に圧縮機内部の冷却オイルが片寄ってしまうことがあり、それを落ち着かせるためです。
- 電源を抜いたときは10分以上の間をおいてください。すぐに電源を入れると圧縮機の運転がうまく行われず、故障することがあります。
- 最初にドアを開けたとき、プラスチックなどの臭いがすることがありますが、冷えると消えます。
- 製品の周囲が熱く感じる場合があります。取付け直後や夏場は、特に外側が熱く(50~60℃以上)なることがあります。冷やすために必要な機能で異常ではありません。

## 警告

子供が製品で遊んだり、スイッチ類をいたずらしないようにしてください。